

# Městys Louňovice pod Bláníkem

## **VÝZVA K PODÁNÍ NABÍDEK NA VEŘEJNOU ZAKÁZKU MALÉHO ROZSAHU**

### **INFORMACE O DRUHU A PŘEDMĚTU VEŘEJNÉ ZAKÁZKY**

Zadavatel Městys Louňovice pod Bláníkem vyhlašuje výzvu k podání nabídek na veřejnou zakázku malého rozsahu s názvem „Výměna oken na budově úřadu městyse“.

Předmětem této zakázky je výměna oken a dveří na budově úřadu městyse Louňovice pod Bláníkem dle specifikace uvedené v příloze této výzvy.

Toto zadávací řízení je součástí realizace projektu „Výměna oken na budově úřadu městyse“, který je spolufinancován z:

**Krajského úřadu Středočeského kraje  
Středočeský Fond rozvoje obcí a měst  
Velké projekty**

### **IDENTIFIKAČNÍ ÚDAJE ZADAVATELE:**

**Městys Louňovice pod Bláníkem**

J. Žižky 16  
257 06 Louňovice pod Bláníkem

IČ 00 232 173

statutární zástupce: Ing. Růžena Kučerová, starostka  
tel.: 603 287 347, 317 852 658  
e-mail: [oulounovice@quick.cz](mailto:oulounovice@quick.cz)

### **INFORMACE O ZADÁVACÍ DOKUMENTACI**

Zadávací dokumentaci je možné vyzvednout v prostorách úřadu městyse na výše uvedené adrese zadavatele v pracovních dnech od 8 – 11 hodin nebo po předchozí domluvě. Zájemce je oprávněn požadovat po zadavateli dodatečné informace k zadávací dokumentaci. Tyto informace je možné vyžádat si písemně a musí být doručeny zadavateli nejpozději 5 dnů před uplynutím lhůty pro podání nabídek.

IČ 00 232 173

Tel.: +420 317 852 658

[oulounovice@quick.cz](mailto:oulounovice@quick.cz)

Bankovní spojení 4928-121/0100

Obec je členem mikroregionu  
Bláník – svazek obcí



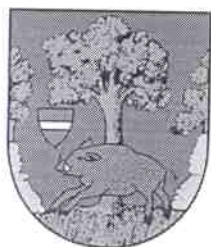

# Městys Louňovice pod Bláníkem

## VYMEZENÍ PŘEDMĚTU VEŘEJNÉ ZAKÁZKY

Předmětem zakázky „Výměna oken na budově úřadu městyse“ je výměna oken a dveří na budově úřadu městyse Louňovice pod Bláníkem dle specifikace uvedené v příloze této výzvy.

## PŘEDPOKLÁDANÁ CENA ZAKÁZKY

Předpokládaná cena zakázky je 527 000 Kč včetně DPH.

## MÍSTO PLNĚNÍ VEŘEJNÉ ZAKÁZKY

Místem plnění veřejné zakázky je budova úřadu městyse Louňovice pod Bláníkem na adrese J. Žižky 16, Louňovice pod Bláníkem.

## PROHLÍDKA MÍSTA PLNĚNÍ

Vzhledem k charakteru veřejné zakázky zadavatel nebude organizovat prohlídku místa plnění.

## DOBA PLNĚNÍ VEŘEJNÉ ZAKÁZKY

Předpokládaný termín zahájení plnění veřejné zakázky je srpen 2012, nejzazší termín ukončení realizace veřejné zakázky je stanoven na listopad 2012.

## ZPŮSOB ZPRACOVÁNÍ NABÍDKY

Nabídka bude zpracována v českém jazyce, v souladu s touto výzvou, podepsána osobou oprávněnou jednat jménem či za uchazeče a bude obsahovat minimálně tyto náležitosti:

- identifikační údaje uchazeče s uvedením funkce/pracovního zařazení
- výpis z obchodního rejstříku nebo jiné adekvátní evidence
- doklad o splnění základních kvalifikačních předpokladů (možno doložit formou čestného prohlášení viz příloha)
- reference na realizaci zakázek obdobného charakteru formou prohlášení
- nabídkovou cenu (musí být rozdělena na cenu základní bez DPH, samostatně DPH a cenu celkovou včetně DPH)
- dobu realizace předmětu zakázky ve dnech
- záruční dobu v měsících
- položkový rozpočet dle technické specifikace, která je přílohou této výzvy
- podepsaný návrh smlouvy o dílo včetně zpracovaných obchodních podmínek zadavatele

IČ 00 232 173

Tel.: +420 317 852 658

[oulounovice@quick.cz](mailto:oulounovice@quick.cz)

Bankovní spojení 4928-121/0100

Obec je členem mikroregionu  
Blaník – svazek obcí



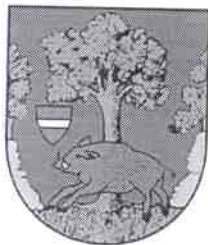

# Městys Louňovice pod Blaníkem

## LHŮTA A MÍSTO PRO PODÁNÍ NABÍDEK

Nabídky budou doručeny nejpozději do 23.8.2012 do 11 hodin do sídla zadavatele (J. Žižky 16, 257 06 Louňovice pod Blaníkem). Nabídky dodané po této lhůtě nebo řádně neuzavřené nebudou do výběru přijaty. Uchazeč doručí svoji nabídku osobně nebo poštou na adresu sídla zadavatele v zapečetěné obálce jasně nadepsané „NEOTVÍRAT – VÝMĚNA OKEN NA BUDOVĚ ÚŘADU MĚSTYSE“.

## ÚDAJE O HODNOTÍCÍCH KRITÉRIÍCH

Jediným kritériem pro zadání této zakázky je nabídková cena včetně DPH uvedená v Kč. Zakázka bude zadána takovému dodavateli, který nabídne nejnižší nabídkovou cenu. Navržená cena musí být pevná a konečná za kompletní dílo. Cenová nabídka musí být rozdělena na cenu základní bez DPH, samostatně DPH a cenu celkovou včetně DPH.

Obálky s doručenými nabídkami budou otevřeny 23.8.2012 od 17:00 hodin v prostorách úřadu městyse v Louňovicích pod Blaníkem. Otevírání obálek se mohou zúčastnit zájemci, jejichž nabídky byly zadavateli doručeny ve lhůtě pro podání nabídek a osoby pověřené zadavatelem. Za zájemce se mohou otevírání obálek zúčastnit maximálně 2 zástupci.

## POŽADAVKY NA PROKÁZÁNÍ SPLNĚNÍ PROFESNÍCH KVALIFIKAČNÍCH PŘEDPOKLADŮ

Zájemce je povinen doložit jako součást nabídky výpis z obchodního nebo živnostenského rejstříku nebo jiné oprávnění k podnikání (stačí prostá kopie) ne starší devadesáti dnů.

## POŽADAVKY NA PROKÁZÁNÍ SPLNĚNÍ ZÁKLADNÍCH KVALIFIKAČNÍCH PŘEDPOKLADŮ

Zájemce je povinen doložit jako součást nabídky také prokázání splnění kvalifikačních předpokladů (v originále) - možno nahradit čestným prohlášením v tomto znění (viz příloha):

- dodavatel nebyl pravomocně odsouzen pro trestný čin, jehož skutková podstata souvisí s předmětem podnikání
- vůči majetku dodavatele neprobíhá insolvenční řízení, v němž bylo vydáno rozhodnutí o úpadku, nebo insolvenční návrh nebyl zamítnut proto, že majetek nepostačuje k úhradě nákladů insolventního řízení, nebo nebyl konkurs zrušen proto, že majetek byl zcela nepostačující, nebo byla zavedena nucená správa podle zvláštních právních předpisů
- dodavatel není v likvidaci

IČ 00 232 173

Tel.: +420 317 852 658

oulounovice@quick.cz

Bankovní spojení 4928-121/0100

Obec je členem mikroregionu

Blaník – svazek obcí



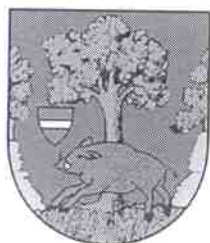

# Městys Louňovice pod Blaníkem

## **DALŠÍ KVALIFIKAČNÍ PŘEDPOKLADY**

Zájemce je povinen předložit reference alespoň o 3 významných zakázkách týkajících se dodávek obdobného charakteru a rozsahu uvedeného v této výzvě. Tyto reference uchazeč předloží formou jmenovitého seznamu.

## **OBCHODNÍ A PLATEBNÍ PODMÍNKY**

Zálohové faktury nejsou přípustné. Dílo bude fakturováno až do výše 90% ceny plnění veřejné zakázky, zbývajících 10% bude uhrazeno až po odstranění případných vad a nedodělků. O předání díla obě strany sepíší zápis, který také svým podpisem potvrdí. Splatnost faktur je 21 dní.

Faktury budou zaslány na sídlo zadavatele v počtu 2 paré, součástí faktury bude vždy položkový rozpočet.

Zájemce dále poskytne záruku na dílo v minimální délce 60 měsíců.

## **PODMÍNKY ZRUŠENÍ VEŘEJNÉ ZAKÁZKY**

Zadavatel si vyhrazuje právo zrušit výběrové řízení dle § 84 zákona 137/2006 Sb. Zájemci nevzniká právo na náhradu nákladů spojených s účastí na zadání zakázky. Nabídky se zájemcům nevracejí a zůstávají u zadavatele jako součást dokumentace o zadání veřejné zakázky.

## **PŘÍLOHY**

Technická specifikace veřejné zakázky

Čestné prohlášení o splnění základních kvalifikačních předpokladů

MĚSTYS LOUŇOVICE P. BLANÍKEM

J. Žitný  
Louňovice pod Blaníkem  
173. Tel/Fax

V Louňovicích pod Blaníkem dne 14.8.2012

 7  
podpis a razítko

IČ 00 232 173

Tel.: +420 317 852 658

oulounovice@quick.cz

Bankovní spojení 4928-121/0100

Obec je členem mikroregionu  
Blaník – svazek obcí



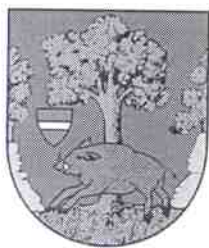



# Městys Louňovice pod Blaníkem

Technická specifikace veřejné zakázky

## POLOŽKOVÝ ROZPOČET

### Požadavky poptávajícího – okna :

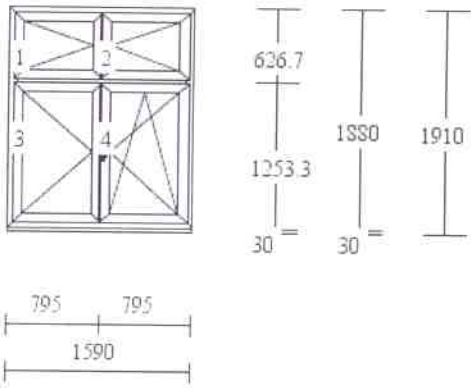
1. 5-ti komorový profil z nerecyklovaných plastů a minimální hodnotou  $U_w-1,1W/(m^2K)$
2. Barva oken: Bílá / Dekor
3. Dvojsklo (min. hodnota  $U_g-1,1$ )
4. Požadované práce – viz. poslední str. Pol. rozpočtu
5. Členění oken – viz. tech. specifikace níže
6. Uzavřená kovová výztuha uvnitř rámu oken
7. Min. 2 dorazová těsnění

Pol.	Množství celkem
1	11.000 ks
	
1a	22.000 ks Okenní klika Secustik - bílá
1.1	18.040 m Vnitřní PVC parap. deska 290mm
	

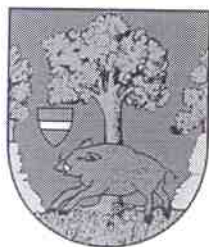

# Městys Louňovice pod Blaníkem

Pol. Množství celkem

2 4.000 ks

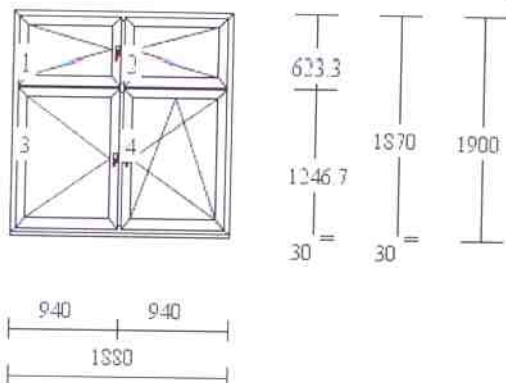

2a 16.000 ks

Okenní klika Secustik - bílá

2.1 7.720 m

Vnitřní PVC parap. deska 290mm

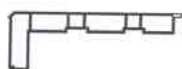

3 2.000 ks

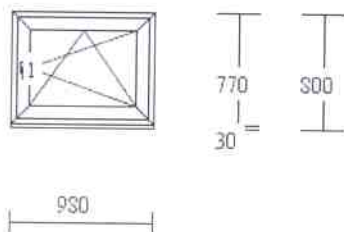

výplň: 4P/16Ar/4 Ug=1,1  
/ dubová kůra

3a 2.000 ks

Okenní klika Secustik - bílá

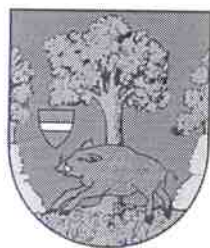

# Městys Louňovice pod Blaníkem

3.1

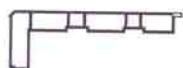

2.060 m

Vnitřní PVC parap. deska 480mm

4

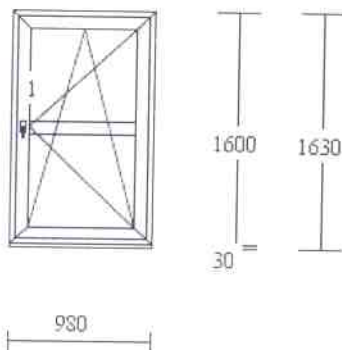

2.000 ks

4a

2.000 ks

Okenní klika Secustik - bílá

4.1

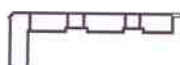

2.060 m

Vnitřní PVC parap. deska 480mm

Pol.

Množství celkem

5

1.000 ks

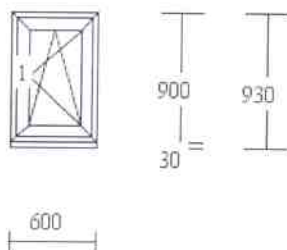

výplň: 4P/16Ar/4 Ug=1,1  
/ dubová kůra

5a

1.000 ks

Okenní klika Secustik - bílá

IČ 00 232 173

Tel.: +420 317 852 658

oulounovice@quick.cz

Bankovní spojení 4928-121/0100

Obec je členem mikroregionu  
Blaník – svazek obcí



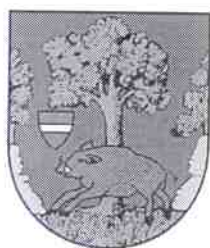

# Městys Louňovice pod Blaníkem

5.1



0.650 m

Vnitřní PVC parap. deska 290mm

6

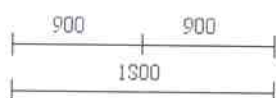
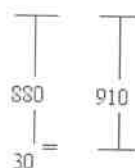
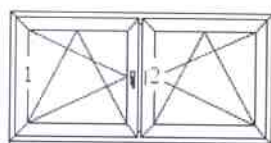

3.000 ks

6a

6.000 ks

Okenní klika Secustik - bílá

Pol.

Množství celkem

6.1

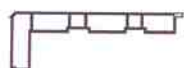

5.550 m

Vnitřní PVC parap. deska 290mm

7

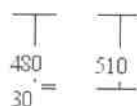

1.000 ks

výplň: 4P/16Ar/4 Ug=1,1  
/ dubová kůra

7a

1.000 ks

Okenní klika Secustik - bílá

IČ 00 232 173

Tel.: +420 317 852 658

oulounovice@quick.cz

Bankovní spojení 4928-121/0100

Obec je členem mikroregionu  
Blaník – svazek obcí





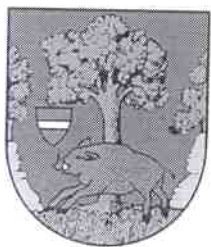

# Městys Louňovice pod Blaníkem

8

1.000 ks

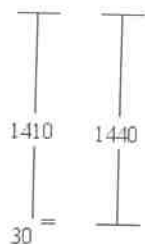
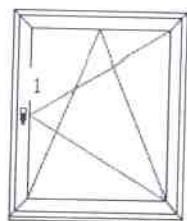

výplň: 4P/16Ar/4 Ug=1,1  
/ dubová kůra

8a

1.000 ks

Okenní klika Secustik - bílá

Pol.

Množství celkem

9

2.000 ks

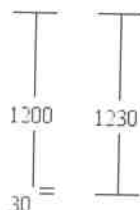
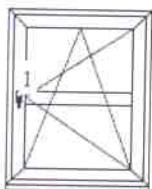

9a

2.000 ks

Okenní klika Secustik - bílá

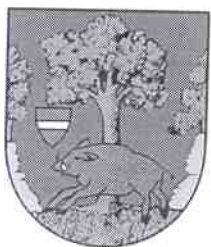

# Městys Louňovice pod Blaníkem

10

2.000 ks

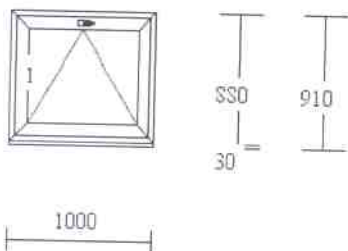

10a

2.000 ks

Okenní klika Secustik - bílá

11

1.000 ks

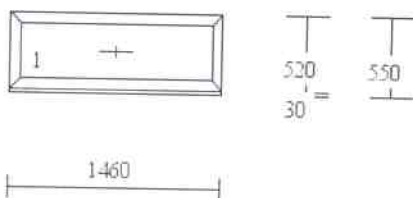

výplň: 4P/16Ar/4 Ug=1,1  
/ dubová kůra

Montáž otvorových výplní

Demontáž oken

Zednické začištění - špaletová okna (zvenku i zevnitř)

Montáž parapetů

Doprava k montáži

Likvidace (ks = křídlo)

IČ 00 232 173

Tel.: +420 317 852 658

[oulounovice@quick.cz](mailto:oulounovice@quick.cz)

Bankovní spojení 4928-121/0100

Obec je členem mikroregionu  
Blaník – svazek obcí



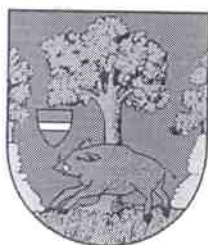

# Městys Louňovice pod Blaníkem

## Vstupní dveře.

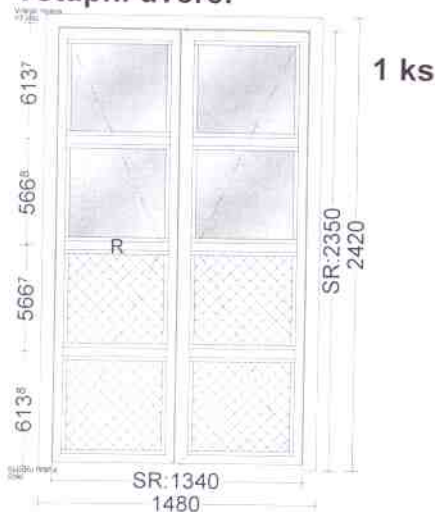

### Dodatkové díly k prvku:

1 Ks	Basisprofil 065	1480mm
1 Ks	Zámek FUHR 24/6	
1 Ks	Cyl. vložka FAB 2024DN, bezp. třída 3, 5 klíčů	
1 Ks	Madlo "D" půlkulaté - rozteč 300mm	Nerez ocel
8 Ks	Dveřní pant TB 4, 2-díl. 20x65 Hnědá	
1 Ks	Rozeta ovál. 9mm, 36x77	EV1 stříbrný
1 Ks	Jednostranné upevnění	
1 Ks	Klika EUROLINE, rozeta ovál. 32x74	EV1

### Barvy:

oboustranný

zlatý dub

### Výplň:

4 Ks	Výplň dekor/dekor
4 Ks	6+4mm Izolacni dvojsklo, Ug = 1,1
	Vnitřní: Connex 6,4 TopN
	Venkovní: Dubová kůra

Montáž

Demontáž

Zednické začištění

Likvidace

Doprava

IČ 00 232 173

Tel.: +420 317 852 658

oulounovice@quick.cz

Bankovní spojení 4928-121/0100

Obec je členem mikroregionu

Blaník – svazek obcí



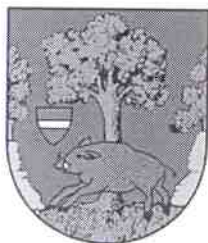

# Městys Louňovice pod Blaníkem

## ČESTNÉ PROHLÁŠENÍ

o splnění základních kvalifikačních předpokladů uchazeče o veřejnou zakázku malého rozsahu

Prohlašuji tímto na svou čest, že:

- uchazeč nebyl pravomocně odsouzen pro trestný čin, jehož skutková podstata souvisí s předmětem podnikání
- vůči majetku dodavatele neprobíhá insolvenční řízení, v němž bylo vydáno rozhodnutí o úpadku, nebo insolvenční návrh nebyl zamítnut proto, že majetek nepostačuje k úhradě nákladů insolvenčního řízení, nebo nebyl konkurs zrušen proto, že majetek byl zcela nepostačující, nebo byla zavedena nucená správa podle zvláštních právních předpisů
- uchazeč není v likvidaci

Toto prohlášení podepisuji jakožto osoba oprávněná jednat jménem či za uchazeče.

V ..... dne.....

.....  
(titul, jméno, příjmení, funkce, podpis)

